









Naziv	Artikl br.		
Klaviir spojnica	010250K200	2000 x 22 mm	ms



Naziv	Artikl br.		
Šamir	0850000215	Ø 12 mm	ms



Naziv	Artikl br.		
Šarniri	0800000089	25 x 25 mm	cr
	0800000090	30 x 30 mm	cr
	0800000091	40 x 40 mm	cr
	0800000092	50 x 50 mm	cr
	0800000093	60 x 60 mm	cr
	0800000094	70 x 70 mm	cr
	0800000096	90 x 90 mm	cr
	0800000205	100 x 70 mm	cr

## Odmična spojnica Basic staklo

	Naziv	Artikl br.
	Spojnica Basic	0102000245
	Spojnica Basic	0102080245
	Spojnica Basic	0102150245



- Metalna spojnica, poniklana, Ø 35

## SLIDE ON spojnica

	Naziv	Artikl br.
	Spojnica SLIDE ON	010100MS15
	Spojnica SLIDE ON	010108MS15
	Spojnica SLIDE ON	010115MS15



## CLICK spojnica

	Naziv	Artikl br.
	Spojnica CLICK	01010051SX
	Spojnica CLICK	01010851SX
	Spojnica CLICK	01011551SX



## CLICK OPTIMA spojnica

	Naziv	Artikl br.
	Spojnica CLICK OPTIMA	0101XSH500
	Spojnica CLICK OPTIMA	0101XSH508
	Spojnica CLICK OPTIMA	0101XSH515

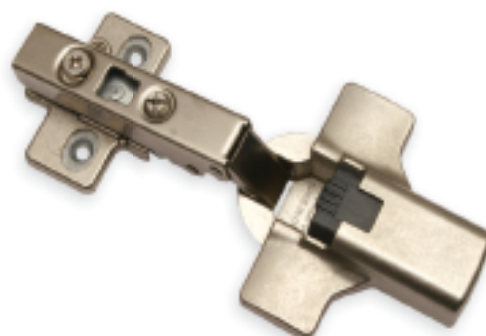

## SLOWMOTION

Naziv	Artikl br.
Slowmotion za click FGV	0859050060





## CLIP 100° spojnica



### Opis

- Metalna spojnica, poniklana, e 35
- Kut otvaranja 100°
- S automatskim (opružnim) zatvaranjem ili bez njega
- Montaža i demontaža vrata na korpus vrši se bez korištenja alata
- 3-D podešavanje (s odgovarajućim podloškom)
- pri INSERTA dodatno omogućuje montažu čašice spojnice bez korištenja alata

	Spojnica - vijak	0971M2550
	Spojnica bez opruge	0970M2550T
	Spojnica - utiskivanje	09071M2580
	Spojnica - vijak	0971M2650
	Spojnica bez opruge	0970M2650T
	Spojnica - utiskivanje	09071M2680
	Spojnica - vijak	0971M2750
	Spojnica bez opruge	0970M2750T
	Spojnica - utiskivanje	09071M2780



## CLIP top 107° spojnica

### Opis

- Metalna spojnica, poniklana, e 35
- Kut otvaranja 107°
- ugodno podešavanje dubine pomoću pužnog vijka
- s automatskim (opružnim) zatvaranjem i bez njega
- Montaža i demontaža vrata na korpus vrši se bez korištenja alata
- Montaža spojnice na vrata vrši se bez korištenja alata
- 3-D podešavanje (s odgovarajućim podloškom)
- INSERTA dodatno omogućuje montažu čašice spojnice bez korištenja alata



	Spojnica	0975T1550
	Spojnica	0975T1650
	Spojnica	0975T1750



## CLIP top 155° spojnica bez uskakanja

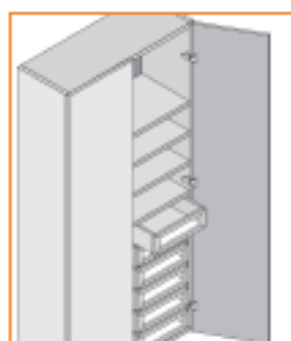

### Opis

- Metalna spojnica, poniklana
- Kut otvaranja 155°
- Ugodno podešavanje dubine pomoću pužnog vijka
- S automatskim (opružnim) zatvaranjem ili bez njega
- Montaža i demontaža vrata na korpus vrši se bez korištenja alata
- 3-D podešavanje (s odgovarajućim podloškom)
- INSERTA dodatno omogućuje montažu čašice spojnice bez korištenja alata
- Za ormare s unutrašnjim izvlačenjem ili policama na izvlačenje

	Spojnica	0971T7500B
--	----------	------------



## CLIP top 170° spojnica

### Opis

- Metalna spojnica, poniklana
- Kut otvaranja 170°
- ugodno podešavanje dubine pomoću pužnog vijka
- s automatskim (opružnim) zatvaranjem i bez njege
- Montaža i demontaža vrata na korpus vrši se bez korištenja alata
- Montaža spojnice na vrata vrši se bez korištenja alata
- 3-D podešavanje (s odgovarajućim podloškom)
- **INSERTA** dodatno omogućuje montažu čašice spojnice bez korištenja alata



Naziv	Artikl br.
Spojnica +170	090716550



## CLIP top 170° spojnica bez opruge

### Opis

- Metalna spojnica, poniklana
- Kut otvaranja 170°
- Ugodno podešavanje dubine pomoću pužnog vijka
- S automatskim (opružnim) zatvaranjem i bez njege
- Montaža i demontaža vrata na korpus vrši se bez korištenja alata
- Montaža spojnice na vrata vrši se bez korištenja alata
- 3-D podešavanje (s odgovarajućim podloškom)
- **INSERTA** dodatno omogućuje montažu čašice spojnice bez korištenja alata



Naziv	Artikl br.
Spojnica 170° bez opruge	0907016550



## CLIP spojnica za preklopna vrata kutnog ormara

### Opis

- Metalna spojnica, poniklana
- Posebna spojnica za kutne ormare s preklopnim vratima
- Kut otvaranja 60°
- Za vrata debljine od 15 mm do 23 mm, tvornička vrijednost 19 mm
- U kombinaciji sa spojnica za namještaj 170°
- S automatskim (opružnim) zatvaranjem
- Montaža i demontaža vrata na korpus vrši se bez korištenja alata
- 3-D podešavanje (s odgovarajućim podloškom)

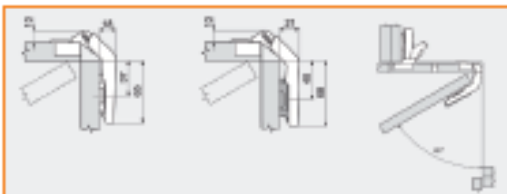

Naziv	Artikl br.
Spojnica	09079T8500



## CLIP top spojnica za profilirana vrata



### Opis

- Metalna spojnica, poniklana
- Spojnica za debela i profilna vrata
- Kut otvaranja 95°
- Ugodno podešavanje dubine pomoću pužnog vijka
- S automatskim (opružnim) zatvaranjem
- Montaža i demontaža vrata na korpus vrši se bez korištenja alata
- 3-D podešavanje (s odgovarajućim podloškom)
- pri **INSERTA** omogućuje montažu spojnice na vrata bez korištenja alata



	Spojnica clip	0971M9550
	Spojnica clip	0971M9750
	Spojnica	0971T9650



## CLIP mini spojnica



### Opis

- Metalna spojnica, poniklana, ø 26
- Spojnica za vrata s uskim okvirom
- Kut otvaranja 94°
- S automatskim (opružnim) zatvaranjem
- Montaža i demontaža vrata na korpus vrši se bez korištenja alata
- 3-D podešavanje (s odgovarajućim podloškom)



	Spojnica	0971M0550
	Spojnica	0971M0650
	Spojnica	0971M0750



## CLIP spojnica za staklena vrata

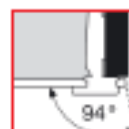

### Opis

- Spojnica za staklena vrata, ø 26
- Kut otvaranja 94°
- S automatskim (opružnim) zatvaranjem
- Montaža i demontaža vrata na korpus vrši se bez korištenja alata
- 3-D podešavanje (s odgovarajućim podloškom)
- za staklo debljine od 4,5 do 7 mm
- Vijci za pričvršćivanje čašice su priloženi



Naziv	Artikl br.
Pokrov za staklo zlato, cmi, crom, mat crom	84.4120

	Spojnica	0975M4100
	Spojnica	0975M4200
	Spojnica	0975M4300



## CLIP top 95° spojnica za aluminijski okvir

### Opis

- Spojnica za vrata s uskim aluminijski okvirom, e 35
- Kut otvaranja 95°
- ugodno podešavanje dubine pomoću pužnog vijka
- S automatskim (opružnim) zatvaranjem
- Montaža i demontaža vrata na korpus vrši se bez korištenja alata
- 3-D podešavanje (s odgovarajućim podloškom)
- Vijci za pričvršćivanje su priloženi

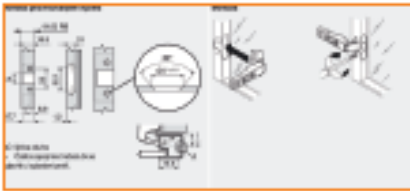
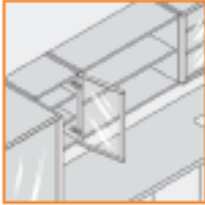

	Spojnica	0971T950A
	Spojnica	0971T960A
	Spojnica	0971T970A



## CLIP top 120° spojnica za aluminijski okvir



### Opis

- Spojnica za vrata s uskim aluminijski okvirom
- Kut otvaranja 120°
- ugodno podešavanje dubine pomoću pužnog vijka
- S automatskim (opružnim) zatvaranjem ili bez njega
- Montaža i demontaža vrata na korpus vrši se bez korištenja alata
- 3-D podešavanje (s odgovarajućim podloškom)
- Vijci za pričvršćivanje su priloženi

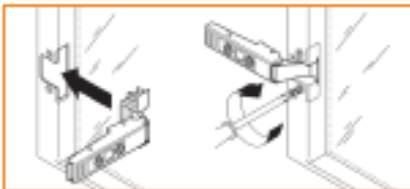
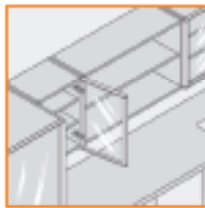

	Spojnica	08073T550A
	Spojnica bez opruge	08072T550A
	Spojnica	08071T560A



## CLIP top 95° spojnica za aluminijski okvir za BLUMOTION

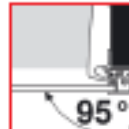

### Opis

- Spojnica za vrata s uskim aluminijski okvirom BLUMOTION 973A
- Kut otvaranja 95°
- Ugodno podešavanje dubine pomoću pužnog vijka
- S automatskim (opružnim) zatvaranjem
- Montaža i demontaža vrata na korpus vrši se bez korištenja alata
- 3-D podešavanje (s odgovarajućim podloškom)
- Vijci za pričvršćivanje su priloženi

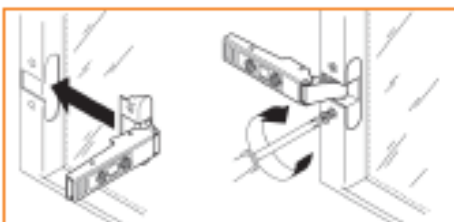
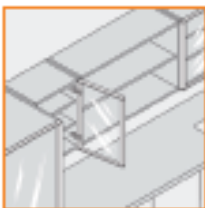

	Spojnica	0971T950AB
	Spojnica bez opruge	0970T950AT
	Spojnica	0971T960AB
	Spojnica	0971T970AB



## CLIP top spojnica za bočno pričvršćivanje (mrtvi kut)



### Opis

- Metalna spojnica, poniklana, ø 35
- Spojnica za bočne konstrukcije
- Kut otvaranja 95°
- Ugodno podešavanje dubine pomoću pužnog vijka
- S automatskim (opružnim) zatvaranjem
- Montaža i demontaža vrata na korpus vrši se bez korištenja alata
- 3-D podešavanje (s odgovarajućim podloškom)
- pri INSERTA omogućuje montažu spojnice na vrata bez korištenja alata

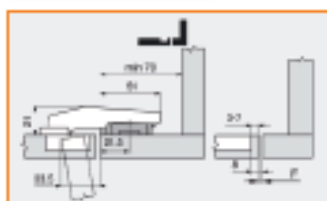

### Naziv

Spojnica

Spojnica bez opruge

### Artikl br.

0979T9550

0978T9550T



## MODUL spojnica za hladnjak



### Opis

- Metalna spojnica, poniklana, ø 35
- niska visina ugradnje
- Spojnica za vrata hladnjaka
- Kut otvaranja 94°
- S automatskim (opružnim) zatvaranjem
- Krak spojnice s kliznom tehnikom
- 3-D podešavanje (s odgovarajućim podloškom)

### Naziv

Spojnica za ugradbeni hladnjak

### Artikl br.

0991M05002

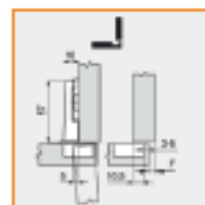

## CLIP top 45° kutna spojnica

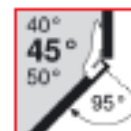

### Opis

- Metalna spojnica, poniklana, ø 35
- Kutna spojnica +45° i
- za kutne ormare s uvučenim frontama
- Kut otvaranja 95°
- ugodno podešavanje dubine pomoću pužnog vijka
- S automatskim (opružnim) zatvaranjem
- Montaža i demontaža vrata na korpus vrši se bez korištenja alata
- 3-D podešavanje (s odgovarajućim podloškom)
- pri INSERTA dodatno omogućuje montažu čašice spojnice bez korištenja alata

	40°	45°	50°
Klin	09171A5500	-	09171A5070
Pločica	09173H7190	-	09173H7190
Klin	-	-	09171A5010
Pločica	-	09173H7100	09173H7100
Klin	-	-	09171A5010
Pločica	-	09173H7100	09173H7100

### Naziv

Spojnica

Spojnica bez opruge

### Artikl br.

0979T9658

0978A9658T



### CLIP top 45° kutna spojnica

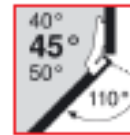

	40°	45°	50°
Klin	-	-	-
Pločica	-	09175H7190/22	-
Klin	-	-	09171A6010
Pločica	-	09173H7100	09173H7100

#### Opis

- Metalna spojnica, poniklana, ø 35
- Kutna spojnica +45° II
- za kutne ormare s uvučenim frontama
- Kut otvaranja 95°
- ugodno podešavanje dubine pomoću pužnog vijka
- S automatskim (opružnim) zatvaranjem
- Montaža i demontaža vrata na korpus vrši se bez korištenja alata
- 3-D podešavanje (s odgovarajućim podloškom)
- pri **INSERTA** dodatno omogućuje montažu čašice spojnice bez korištenja alata

Naziv	Artikl br.
Spojnica	0979T5550



### CLIP top 45° kutna spojnica

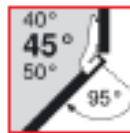

	40°	45°	50°
Klin	09171A6500	-	-
Pločica	09175H9160	-	-
Klin	09171A6500	-	09171A6070
Pločica	09173H7100	09175H9160	09173H7100

#### Opis

- Metalna spojnica, poniklana, ø 35
- Kutna spojnica +45° III
- za kutne ormare s uvučenim frontama
- Kut otvaranja 95°
- ugodno podešavanje dubine pomoću pužnog vijka
- S automatskim (opružnim) zatvaranjem
- Montaža i demontaža vrata na korpus vrši se bez korištenja alata
- 3-D podešavanje (s odgovarajućim podloškom)
- pri **INSERTA** dodatno omogućuje montažu čašice spojnice bez korištenja alata

Naziv	Artikl br.
Spojnica	0979A9458



### CLIP top 30° kutna spojnica

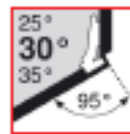

	25°	30°	35°
Klin	09171A6500	-	09171A6010
Pločica	09175H7190	09175H7190/22	09175H7190/22
Klin	09171A6500	-	09171A6070
Pločica	09173H7100	09175H7190	09173H7100
Klin	-	-	09171A6010
Pločica	-	09173H7100	09173H7100
Klin	09171A6500	-	09171A6040
Pločica	09173H7100	09173H7100	09173H7100

#### Opis

- Metalna spojnica, poniklana, ø 35
- Kutna spojnica +30° II
- za kutne ormare s uvučenim frontama
- Kut otvaranja 95°
- ugodno podešavanje dubine pomoću pužnog vijka
- S automatskim (opružnim) zatvaranjem
- Montaža i demontaža vrata na korpus vrši se bez korištenja alata
- 3-D podešavanje (s odgovarajućim podloškom)
- pri **INSERTA** dodatno omogućuje montažu čašice spojnice bez korištenja alata



Naziv	Artikl br.
Spojnica	0979A9556



## CLIP top 30° kutna spojnica

**Opis**

- Metalna spojnica, poniklana, ø 35
- Kutna spojnica +30° III
- za kutne ormare s uvučenim frontama
- Kut otvaranja 95°
- ugodno podešavanje dubine pomoću pužnog vijka
- S automatskim (opružnim) zatvaranjem
- Montaža i demontaža vrata na korpus vrši se bez korištenja alata
- 3-D podešavanje (s odgovarajućim podloškom)
- pri INSERTA dodatno omogućuje montažu čašice spojnice bez korištenja alata

	25°	30°	35°
 Klin	09171A5500	-	09171A5070
 Pločica	09173H7100	09173H9160	09173H7100









Naziv	Artikl br.
Spojnica	0979A9456



## CLIP top 20° kutna spojnica

**Opis**

- Metalna spojnica, poniklana, ø 35
- Kutna spojnica +20° II
- za kutne ormare s uvučenim frontama
- Kut otvaranja 95°
- ugodno podešavanje dubine pomoću pužnog vijka
- S automatskim (opružnim) zatvaranjem
- Montaža i demontaža vrata na korpus vrši se bez korištenja alata
- 3-D podešavanje (s odgovarajućim podloškom)
- pri INSERTA dodatno omogućuje montažu čašice spojnice bez korištenja alata

	15°	20°	25°
 Klin	09171A5500	-	-
 Pločica	09173H7190	09173H7190/22	-
 Klin	09171A5500	-	-
 Pločica	09173H7130	09173H7190	-
 Klin	-	-	09171A5010
 Pločica	-	09173H7100	09173H7100
 Klin	09171A5500	-	-
 Pločica	09173H7100	09173H7160	-







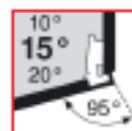

Naziv	Artikl br.
Spojnica	0979A9555



## CLIP top 15° kutna spojnica

**Opis**

- Metalna spojnica, poniklana, ø 35
- Kutna spojnica +15° III
- za kutne ormare s uvučenim frontama
- Kut otvaranja 95°
- ugodno podešavanje dubine pomoću pužnog vijka
- S automatskim (opružnim) zatvaranjem
- Montaža i demontaža vrata na korpus vrši se bez korištenja alata
- 3-D podešavanje (s odgovarajućim podloškom)
- pri INSERTA dodatno omogućuje montažu čašice spojnice bez korištenja alata

	10°	15°	20°
 Klin	09171A5500	-	-
 Pločica	09173H7190/22	-	-
 Klin	09171A5500	-	-
 Pločica	09173H7190/22	-	-
 Klin	09171A5500	-	-
 Pločica	09173H7100	09173H7190	-
 Klin	09171A5500	-	09171A5070
 Pločica	09173H7100	09173H9160	09173H7100

Naziv	Artikl br.
Spojnica	0979A9454



## CLIP ±5° kutna spojnica

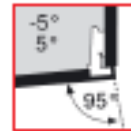

### Opis

- Metalna spojnica, poniklana, ø 35
- Kutna spojnica +/- 5°
- za kutne ormare s uvučenim frontama
- Kut otvaranja 95°
- ugodno podešavanje dubine pomoću pužnog vijka
- S automatskim (opružnim) zatvaranjem
- Montaža i demontaža vrata na korpus vrši se bez korištenja alata
- 3-D podešavanje (s odgovarajućim podloškom)
- pri **INSERTA** dodatno omogućuje montažu čašice spojnice bez korištenja alata

		-5°			5°
	Klin	09171A5500		Klin	09171A5010
	Pločica	09173H7100		Pločica	09173H7100
	Klin	09171A5500		Klin	09171A5070
	Pločica	09173H7100		Pločica	09173H7100
				Klin	09171A5010
				Pločica	09173H7100
				Klin	09171A5010
				Pločica	09173H7100

Naziv	Artikl br.
Spojnica	0971T9550



## CLIP top -15° kutna spojnica

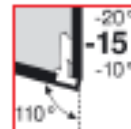

### Opis

- Metalna spojnica, poniklana, ø 35
- Kutna spojnica -15° ili
- za kutne ormare s uvučenim frontama
- Kut otvaranja 110°
- ugodno podešavanje dubine pomoću pužnog vijka
- S automatskim (opružnim) zatvaranjem
- Montaža i demontaža vrata na korpus vrši se bez korištenja alata
- 3-D podešavanje (s odgovarajućim podloškom)
- pri **INSERTA** dodatno omogućuje montažu čašice spojnice bez korištenja alata

		-20°	-15°	-10°
	Klin	09171A5500	09171A5500	-
	Pločica	09175H7190	09173H7100	09175H7190/22
	Klin	-	09171A5010	09171A5040
	Pločica	09173H7130	09175H7190/22	09173H7100

Naziv	Artikl br.
Spojnica	0979A5453



## CLIP top -30° kutna spojnica

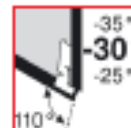

### Opis

- Metalna spojnica, poniklana ø 35
- Kutna spojnica -30° ili
- za kutne ormare s uvučenim frontama
- Kut otvaranja 110°
- ugodno podešavanje dubine pomoću pužnog vijka
- S automatskim (opružnim) zatvaranjem
- Montaža i demontaža vrata na korpus vrši se bez korištenja alata
- 3-D podešavanje (s odgovarajućim podloškom)
- pri **INSERTA** dodatno omogućuje montažu čašice spojnice bez korištenja alata

		-35°	-30°	-25°
	Klin	-	-	09171A5070
	Pločica	-	-	09175H7190
	Klin	09171A5500	-	09171A5040
	Pločica	09173H7100	09173H7130	09173H7100

Naziv	Artikl br.
Spojnica	0979A5451



## CLIP top -45° kutna spojnica

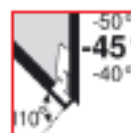

### Opis

- Metalna spojnica, poniklana, ø 35
- Kutna spojnica -45° III
- za kutne ormare s uvučenim frontama
- Kut otvaranja 110°
- ugodno podešavanje dubine pomoću pužnog vijka
- S automatskim (opružnim) zatvaranjem
- Montaža i demontaža vrata na korpus vrši se bez korištenja alata
- 3-D podešavanje (s odgovarajućim podloškom)
- pri INSERTA dodatno omogućuje montažu čašice spojnice bez korištenja alata

		-50°	-45°	-40°
	Klin	09171A5500	-	09171A5040
	Pločica	09173H7100	09173H7130	09173H7100

Naziv	Artikl br.
Spojnica	0979A5450



## CLIP 45° kutna spojnica za staklena vrata

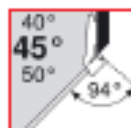

### Opis

- Spojnica za staklena vrata, ø 35
- Kutna spojnica 45°
- Kut otvaranja 94°
- S automatskim (opružnim) zatvaranjem
- Montaža i demontaža vrata na korpus vrši se bez korištenja alata
- 3-D podešavanje (s odgovarajućim podloškom)
- za staklo debljine od 4,5 do 7 mm
- Vijci za pričvršćivanje čašice su priloženi

		40°	45°	50°
	Klin	09171A5500	-	09171A5070
	Pločica	09173H7130	09175H7190	09173H7130
	Klin	-	-	09171A5010
	Pločica	-	09173H7100	09173H7100

Naziv	Artikl br.
Spojnica	09079A4108



## CLIP 20° kutna spojnica za staklena vrata



### Opis

- Spojnica za staklena vrata, ø 35
- Kutna spojnica 20°
- Kut otvaranja 94°
- S automatskim (opružnim) zatvaranjem
- Montaža i demontaža vrata na korpus vrši se bez korištenja alata
- 3-D podešavanje (s odgovarajućim podloškom)
- za staklo debljine od 4,5 do 7 mm
- Vijci za pričvršćivanje čašice su priloženi

		15°	20°	25°
	Klin	09171A5500	-	09171A5070
	Pločica	09175H7190	09175H7190/22	09175H7190
	Klin	09171A5500	-	09171A5010
	Pločica	09173H7100	09173H7100	09173H7100

Naziv	Artikl br.
Spojnica	09079A4105



## CLIP ±5° kutna spojnica za staklena vrata

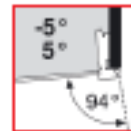

### Opis

- Spojnica za staklena vrata
- Kutna spojnica +/-5°
- Kut otvaranja 94°
- S automatskim (opružnim) zatvaranjem
- Montaža i demontaža vrata na korpus vrši se bez korištenja alata
- 3-D podešavanje (s odgovarajućim podloškom)
- Za staklo debljine od 4,5 do 7 mm
- Vijci za pričvršćivanje čašice su priloženi

-5°		5°	
	Klin 09171A5500		Klin 09171A5010
	Pločica 09173H7100		Pločica 09173H7100
	Spojnice 09175M4100		Spojnice 09175M4100
	Klin 09171A5500		Klin 09171A5010
	Pločica 09173H7100		Pločica 09173H7100
	Spojnice 09175M4200		Spojnice 09175M4300

## CRISTALLO CLIP top spojnica

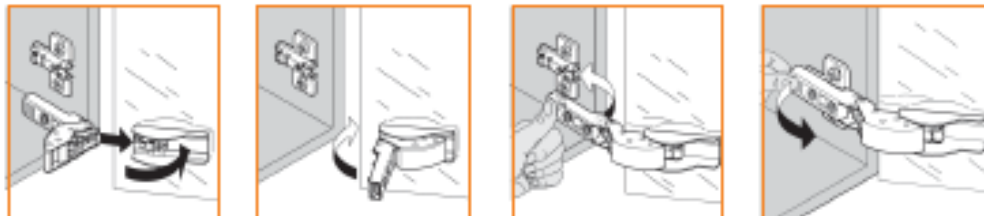
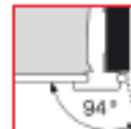

### Opis

- Spojnica za staklena vrata i vrata s ogledalom
- Kut otvaranja 125°
- Ugodno podešavanje dubine pomoću pužnog vijka
- S automatskim (opružnim) zatvaranjem ili bez njega
- Montaža i demontaža vrata na korpus vrši se bez korištenja alata
- Pričvršćivanje podloška čašice lepljenjem na vrata, bušenjem stakla nije potrebno
- Montaža spojnice u podložak čašice bez korištenja alata
- 3-D podešavanje (s odgovarajućim podloškom)

Naziv	Artikl br.
Spojnica Cristallo clip top	0979C450BT
Podložak za čašicu Cristallo	09078C4568
Podložak Cristallo za staklenu stranicu	0900007428

## CLIP top podložci

## Križni podložak



- Materijal: Čelik, poniklan
- Montaža vijcima za šperploču 3,5 mm i 4 mm
- S podešavanjem visine  $\pm 3$  mm
- Preporučena duljina vijaka 17 mm

Naziv	Artikl br.
Križni podložak	09173L6100

## Križni podložak



- Materijal: Cink, poniklano
- Montaža vijcima za šperploču promjera 3,5 mm i promjera 4 mm
- S podešavanjem visine  $\pm 2$  mm
- Preporučena duljina vijaka 17 mm

Naziv	Artikl br.
Križni podložak s ekscentrom	09175H7100
	09173H7190

## Križni podložak s ekscentrom



- Materijal: Čelik, poniklan
- Montaža vijcima za šperploču promjera 3,5 mm i promjera 4 mm
- Podešavanje visine  $\pm 2$  mm pomoću ekscentra

Naziv	Artikl br.
Križni podložak s ekscentrom	09173H7100
	09173H7130

## Križni podložak

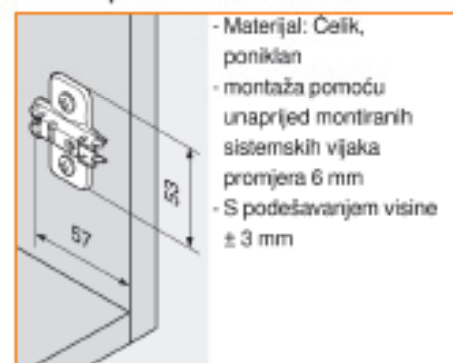

- Materijal: Čelik, poniklan
- montaža pomoću unaprijed montiranih sistemskih vijaka promjera 6 mm
- S podešavanjem visine  $\pm 3$  mm

Naziv	Artikl br.
Križni podložak	09173L8100

## Križni podložak



- Materijal: Cink, poniklano
- montaža sistemskim vijcima promjera 6 mm x 14,5 (661.1450)
- S podešavanjem visine  $\pm 2$  mm

Naziv	Artikl br.
Križni podložak	09175H9160

## Križni podložak

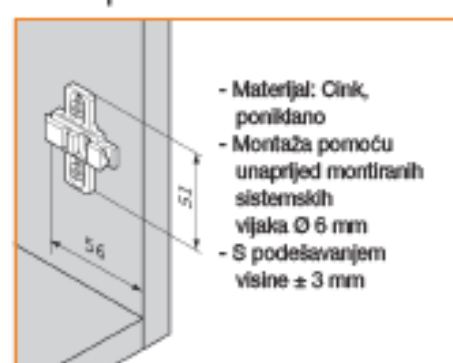

- Materijal: Cink, poniklano
- Montaža pomoću unaprijed montiranih sistemskih vijaka  $\varnothing 6$  mm
- S podešavanjem visine  $\pm 3$  mm

Naziv	Artikl br.
Križni podložak	09175L8100

## CLIP top podlošci

### Križni podložak



- Materijal: Cink, poniklano
- Montaža pomoću unaprijed montiranih sistemskih vijaka  $\varnothing$  6 mm
- S podešavanjem visine  $\pm$  3 mm

Naziv	Artikl br.
Križni podložak	09175L8300

### Križni podložak

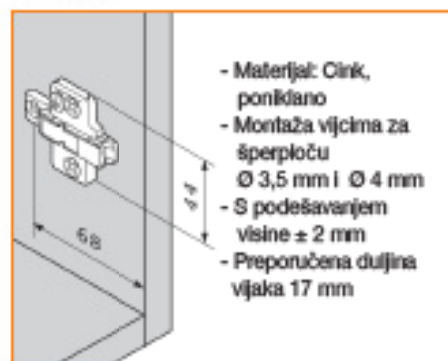

- Materijal: Cink, poniklano
- Montaža vijcima za šperploču  $\varnothing$  3,5 mm i  $\varnothing$  4 mm
- S podešavanjem visine  $\pm$  2 mm
- Preporučena duljina vijaka 17 mm

Naziv	Artikl br.
Križni podložak	175H7190.22

### Ravni podložak s ekscentrom



- Materijal: Cink, poniklano
- Montaža utiskivanjem s tipama pričvršćenim vijcima
- Podešavanje visine  $\pm$  2 mm s pomoću ekscentra

Naziv	Artikl br.
Ravni podložak s ekscentrom	09177H5100

### Kutni klinovi +5°



- Kutni klinovi +5°
- Materijal: Cink, poniklano
- Odgovara podloščima: 173H71X0, 175H71X0, 175H91X0
- Montaža vijcima za šperploču promjera 3,5 mm i promjera 4 mm

Naziv	Artikl br.
Kutni klinovi +5°	09171A5010
	09171A5040
	09171A5070

### Kutni klinovi -5°



- Kutni klinovi -5°
- Materijal: Cink, poniklano
- Odgovara podloščima: 173H71X0, 175H71X0, 175H91X0
- Montaža vijcima za šperploču promjera 3,5 mm i promjera 4 mm

Naziv	Artikl br.
Kutni klinovi -5°	09171A5500

## Pokrivna kapica



- Primjena spojnica: CLIP 100°
- Materijal: Čelik

Naziv	Artikl br.
Pokrivna kapica za clip 0	0990M2503

## Pokrivna kapica



- Primjena spojnica: CLIP 100°
- Materijal: Čelik

Naziv	Artikl br.
Pokrivna kapica za clip 9 i 18	0990M3603

## Pokrivna kapica čašice



Naziv	Artikl br.
Pokrivna kapica čašice	0970T1504

## Ublaživač za bušenje



- Primjena: za ublažavanje buke
- Materijal: plastika, boja RAL 9006 aluminijski bijela
- Razmak između letvi 2 mm

Naziv	Artikl br.
Ublaživač buke	090993706

## TIP-ON za vrata - za bušenje standardna verzija

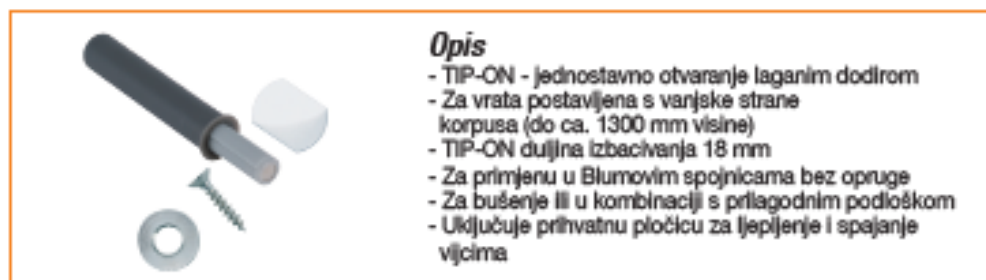
**Opis**

- TIP-ON - jednostavno otvaranje laganim dodrom
- Za vrata postavljena s vanjske strane korpusa (do ca. 1300 mm visine)
- TIP-ON dužina izbacivanja 18 mm
- Za primjenu u Blumovim spojnicama bez opruge
- Za bušenje ili u kombinaciji s prilagodnim podloškom
- Uključuje prihvatnu pločicu za ljepljenje i spajanje vijcima

Naziv	Artikl br.
TIP-ON	0909551004

## TIP-ON za vrata - za bušenje duga verzija

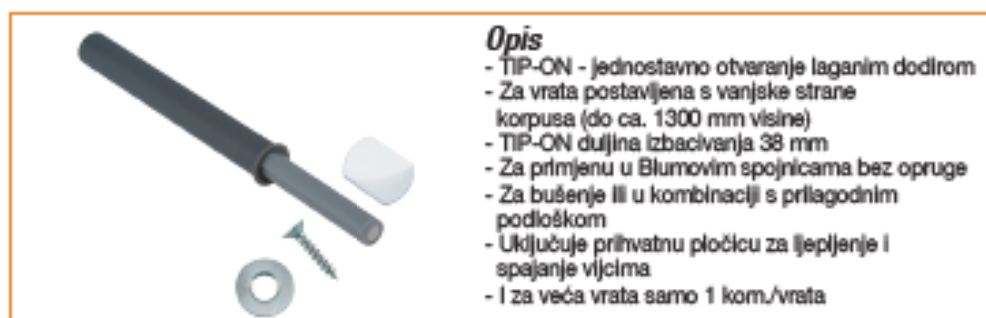
**Opis**

- TIP-ON - jednostavno otvaranje laganim dodrom
- Za vrata postavljena s vanjske strane korpusa (do ca. 1300 mm visine)
- TIP-ON dužina izbacivanja 38 mm
- Za primjenu u Blumovim spojnicama bez opruge
- Za bušenje ili u kombinaciji s prilagodnim podloškom
- Uključuje prihvatnu pločicu za ljepljenje i spajanje vijcima
- I za veća vrata samo 1 kom./vrata

Naziv	Artikl br.
TIP-ON	090955A1004

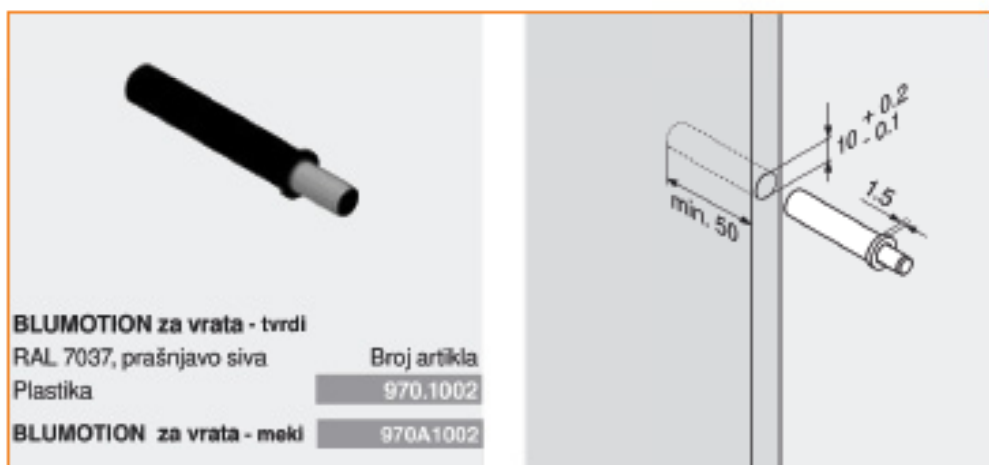
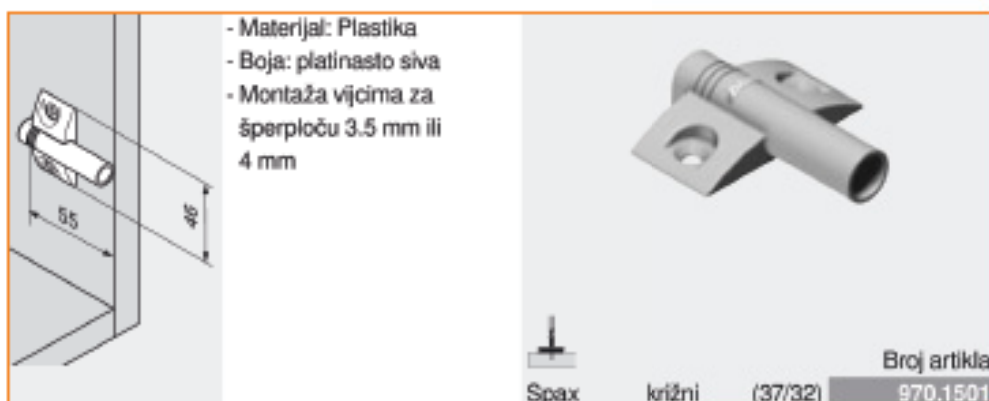

Šablona za blumotion nalaze se na stranici 317



### Opis

Ugradnja BLUMOTION-a 973A je moguća u bilo kojem željenom trenutku procesa proizvodnje i prodaje. Najbolje je već kod izrade namještaja opremiti vrata s BLUMOTION-om 973A.

Montaža se vrši u radnom koraku naticanjem na dokazani CLIP top i CLIP-spojnicu.

Stoga dubina čašice i dubina bušenja ostaju nepromjenjena, premještanje spojnice nije potrebno te su izbjegnuti dodatni troškovi opreme.

Naziv	Artikl br.
Blumotion za clip 0	09973A0500
Blumotion za clip 9	09973A0600
Blumotion za clip 18	09973A0700
Blumotion za clip 170°	09973A6000
Blumotion za clip 45° polovično otvaranje	09973A7480
Blumotion za clip 45° potpuno otvaranje	09973A7680





Naziv	Artikl br.	
ONE TOUCH FGV	080590400P	pvc



Naziv	Artikl br.	
Amortizer za vrata FGV	0800595300	pvc
Nosač za amortizer FGV križ	0800590337	metal
Nosač za amortizer FGV ravni	080059031L	metal



Naziv	Artikl br.		
Magnetni zatvarač vrata	0800000122	siva	pvc
Silikonski zatvarač vrata	08309G8655	siva	pvc

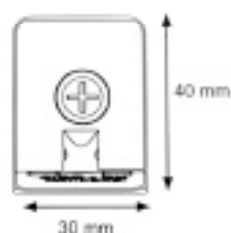
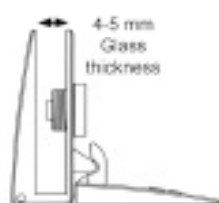
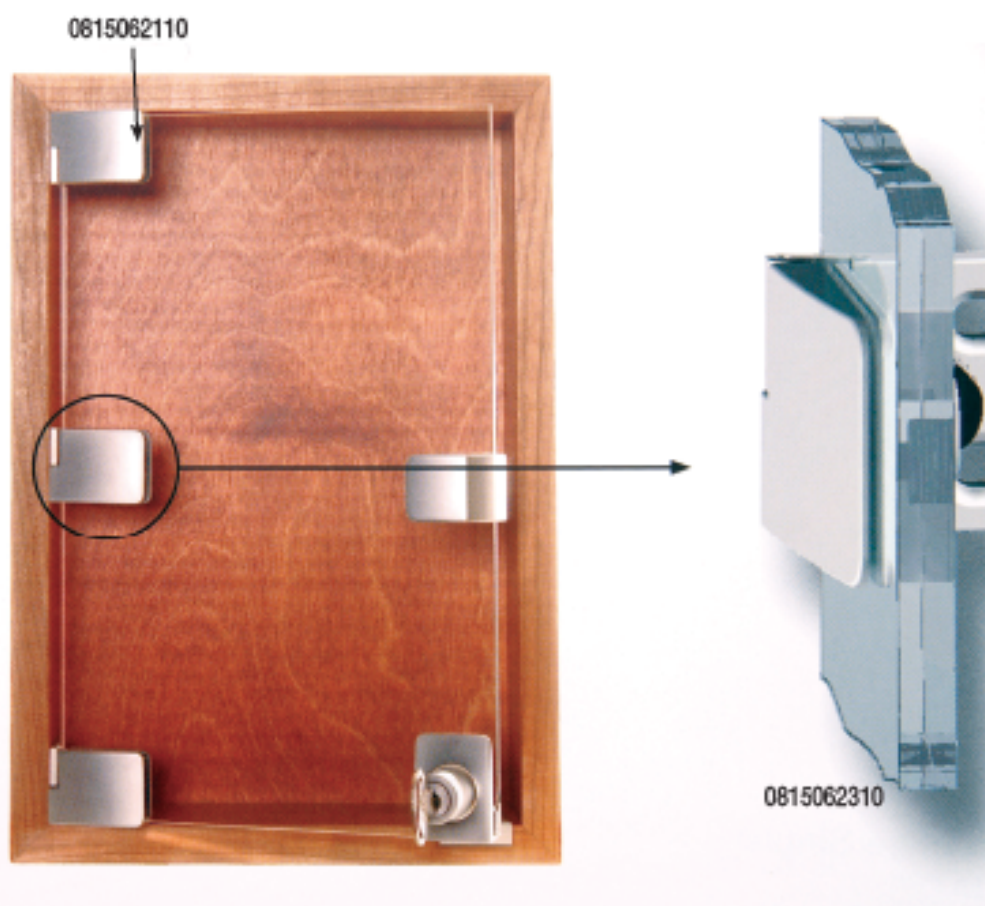

0817400610  
0817400810



0814095360



0814095310

Naziv	Artikl br.
Spojnica za staklo G + D ALU	0815062110
Spojnica za staklo srednja ALU	0815062310
Ručka za jedna staklena vrata	0817400610
Ručka za dupla staklena vrata D + L	0817400810
Prilivnik za dupla staklena vrata	0814095310
Prilivnik za bravicu 1 staklena vrata	0814095360
Prilivnik za bravicu 2 staklena vrata	0814095660